

Sommaire

- Page 2* **Caractéristiques des projecteurs Aquareva**
- Page 3* **Maçonnerie / Liner**
- Page 4* **Béton**
- Page 6* **Panneaux / Liner**
- Page 7* **Coque en polyester**
- Page 8* **Piscine en bois, Raccordement, Aquareva Color, Caches projecteurs.**

Caractéristiques :

Fabriqués en France, les projecteurs Aquareva bénéficient des dernières innovations technologiques, qui leur confèrent une garantie de qualité et de fiabilité.

La gamme se décline en 5 versions : pour les piscines à revêtement liner, pour les piscines traditionnelles en béton armé, pour les piscines en panneaux, pour les coques en polyester et pour les piscines à structure bois.

Caractéristiques communes :

Fabrication en ABS traité anti-UV spécial piscine,

Joints en élastomère autocollants,

Visserie entièrement en inox, identique pour toutes les pièces,

Protections adhésives de chantier,

Plusieurs coloris disponibles,

Fabrication Française.

Caractéristiques

ABS traité anti-UV.

L'ABS confère aux projecteurs Aquareva un coloris blanc et brillant, stable dans le temps grâce à son traitement anti-UV et résistant aux produits chimiques pour piscines, dans des conditions normales d'utilisation.

Le corps des projecteurs Aquareva est toujours le même, qu'il s'agisse d'une version "liner" ou "béton".

En cas de problèmes d'étanchéité sur une piscine traditionnelle équipée de projecteurs Aquareva, la pose d'un revêtement liner ou 150/100[®] armé ne pose aucune difficulté. Il suffit seulement de se procurer les brides, les joints et les vis nécessaires, pour transformer un projecteur "béton", en projecteur "liner".

Parois minces.

Les projecteurs Aquareva PL/PB-84 sont équipés d'une collerette de fixation, permettant leur installation sur des structures de piscines préfabriquées. La bride est équipée de lamages permettant d'absorber la tête des vis de fixation du projecteur sur une paroi mince.

Blocage du bloc optique.

PL/PB84-V : Le bloc optique est solidement maintenu dans la niche du projecteur à l'aide de 2 vis. Il ne peut pas être arraché de la niche par inadvertance : Baigneurs prenant appui sur le projecteur de la piscine pour sortir du bassin, enfants jouant...etc.

PL/PB84-C : Le bloc optique du projecteur est maintenu dans sa niche à l'aide de clips.

Sortie à 45°.

Le projecteur est équipé d'une sortie de câble à 45°, située à l'arrière de la niche, permettant de sortir soit horizontalement soit verticalement. La gaine de protection du câble d'alimentation est raccordée au boîtier de raccordement plus simplement, sans coudes susceptibles de gêner le passage du câble électrique. L'étanchéité du passage du câble électrique, au travers du corps de la niche, est assurée par un presse-étoupe.

Gaine annelée.

La gaine annelée peut être coupée à la longueur exacte séparant la niche du boîtier de jonction, du fait de son raccord amovible. On évite ainsi les coudes susceptibles de rendre difficile le passage du câble dans la gaine. La gaine annelée est aux normes ICT, évitant tout risque de compression ou d'écrasement dans du remblai ou du béton. Un raccord spécial, à visser sur l'extrémité de la gaine, vient parfaitement réaliser l'étanchéité entre celle-ci et le boîtier de jonction.

Câble électrique.

Le câble électrique HO7RNF - RO2V de 4 mm² Cu et de 2,20 mètres, équipant le projecteur est spécialement étudié et fabriqué selon les normes en vigueur, pour une utilisation en piscine. Il résiste parfaitement aux produits chlorés et ne se dégrade pas dans le temps.

IP-X8.

Le projecteur répond aux normes d'isolation électrique les plus sévères, imposées la NF C-15-100 pour son utilisation en piscine. Il est également agréé par le SASO (Saudia Arabian Standard Organization), pour sa commercialisation en Arabie Saoudite.

Protection de chantier.

La protection de chantier auto-adhésive, livrée avec le projecteur, permet de protéger la niche et les logements de vis de tout risque de détérioration ou d'obstruction par le mortier de ciment ou le béton, durant les travaux de gros oeuvre.

Lampe.

La lampe "Général Electric" PAR-56 de 300 Watts/12 Volts, équipant le projecteur, est unanimement considérée comme la meilleure du marché mondial, pour ses performances et sa longévité.

Etanchéité de la lampe.

L'étanchéité de la lampe, dans le bloc optique, est assurée par un joint à lèvres spécifique, capable d'absorber les éventuelles irrégularités des parois en verre du bulbe. Les risques de fuites et de détérioration de la lampe sont donc éliminés.

Visserie unique.

Toutes les vis équipant les projecteurs Aquareva sont identiques et fabriquées en acier inoxydable 18/10, il est donc toujours facile d'en avoir en stock pour les besoins d'après-vente.

Joints auto-adhésifs.

Les pièces à sceller Aquareva, de type "liner", sont équipées de 2 joints autocollants en élastomère, très faciles à installer et résistant aux produits chimiques pour piscines.



Maçonnerie / Liner



PL-84V-M

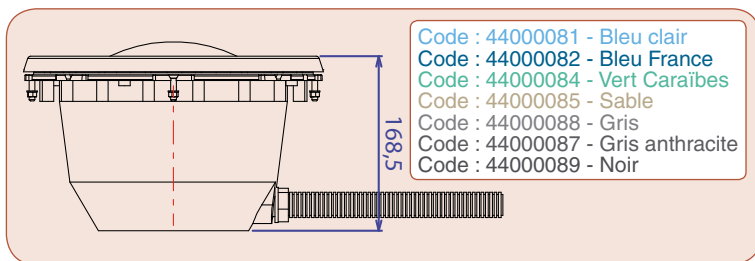

Code : 44000081 - Bleu clair
 Code : 44000082 - Bleu France
 Code : 44000084 - Vert Caraïbes
 Code : 44000085 - Sable
 Code : 44000088 - Gris
 Code : 44000087 - Gris anthracite
 Code : 44000089 - Noir

Code : 44000000 - 300W-12V, fixation par vis.



PL-07V-M

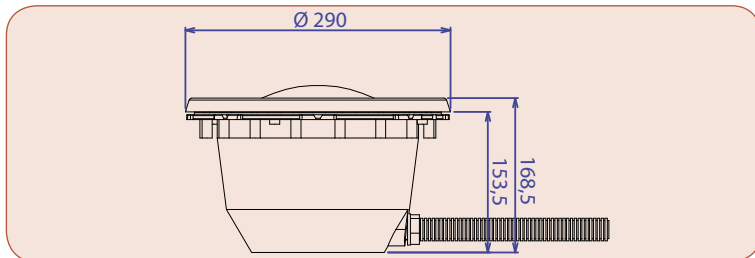

Code : 44006000 - Led blanches, 25W-12V, fixation par vis.



PL-06V-M

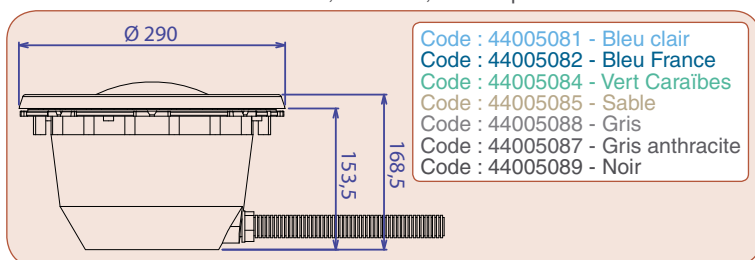

Code : 44005081 - Bleu clair
 Code : 44005082 - Bleu France
 Code : 44005084 - Vert Caraïbes
 Code : 44005085 - Sable
 Code : 44005088 - Gris
 Code : 44005087 - Gris anthracite
 Code : 44005089 - Noir

Code : 44005000 - 252 Led RVB, 12V, fixation par vis.



PL-84C-M

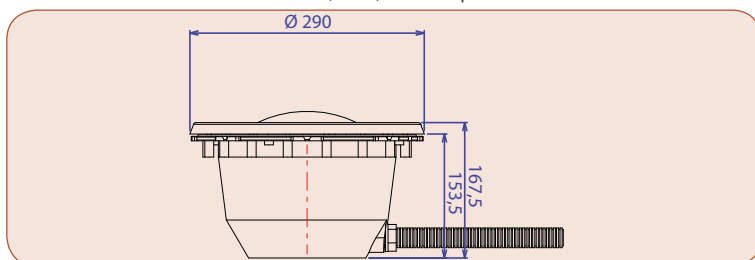

Code : 44020000 - 300W, 12V, fixation par clips.



PL-96B-M

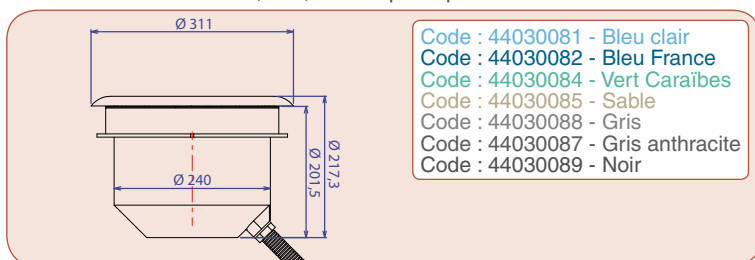

Code : 44030081 - Bleu clair
 Code : 44030082 - Bleu France
 Code : 44030084 - Vert Caraïbes
 Code : 44030085 - Sable
 Code : 44030088 - Gris
 Code : 44030087 - Gris anthracite
 Code : 44030089 - Noir

Code : 44030000 - Orientable, 300W-12V.



PL-06B-M

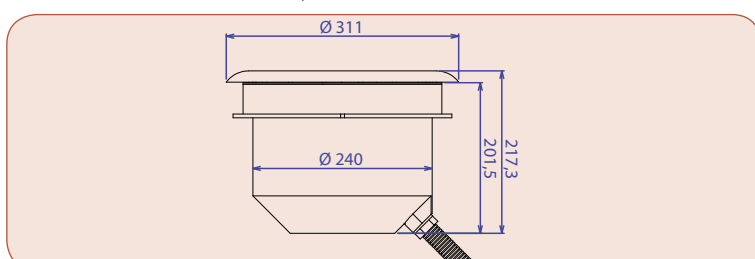

Code : 44035000 - Orientable, 252 Led RVB, 12V.



PH-04

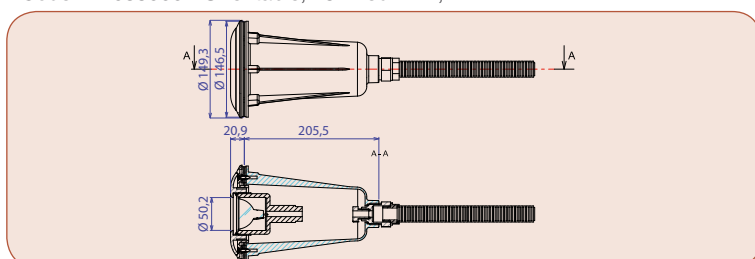

Code : 44050000 - Halogène 50W-12V, avec niche et gaine.

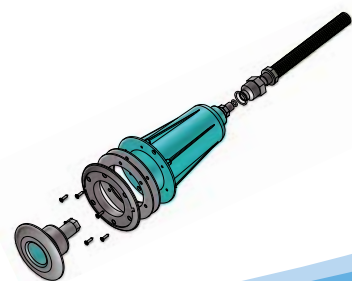
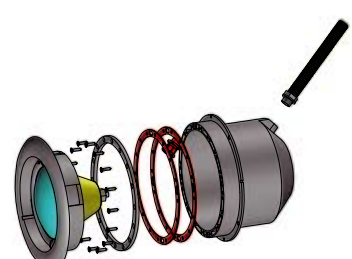
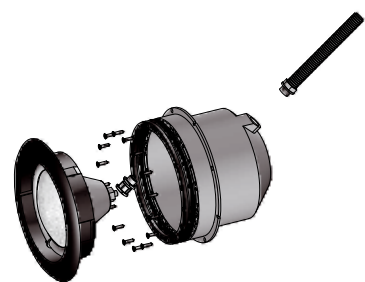
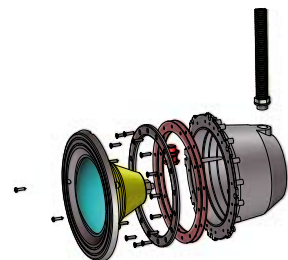
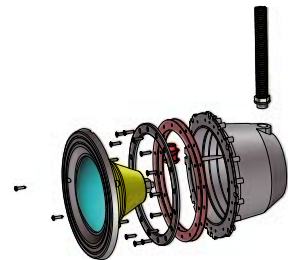
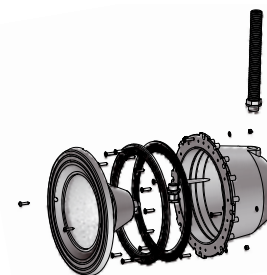

Béton



PB-84V

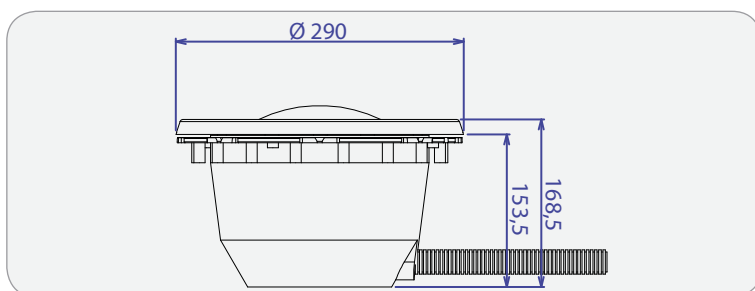

Code : 44600000 - 300W-12V, fixation par vis.

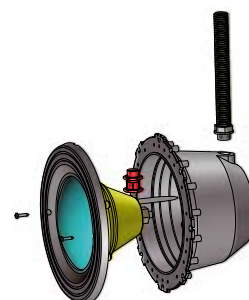

PB-84V3

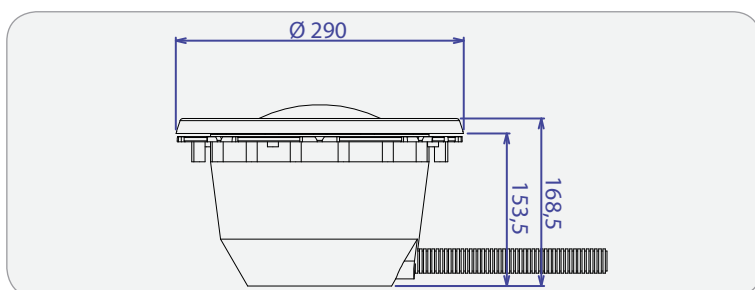

Code : 44610000 - 300W-12V, fixation par vis, avec câble de 3 m.

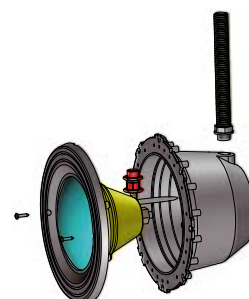

PB-07V-M

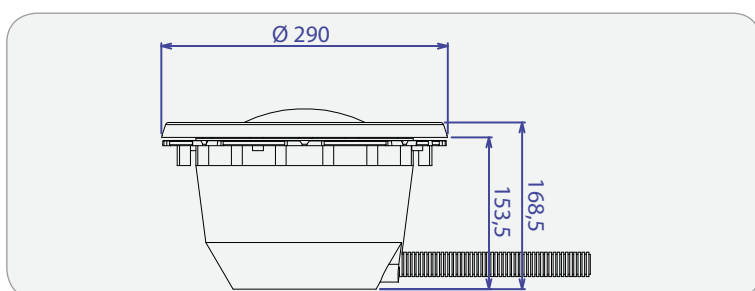

Code : 44610000 - LED blanches, 25W-12V, fixation par vis.

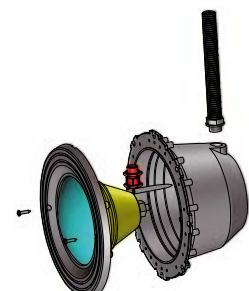

PB-06V

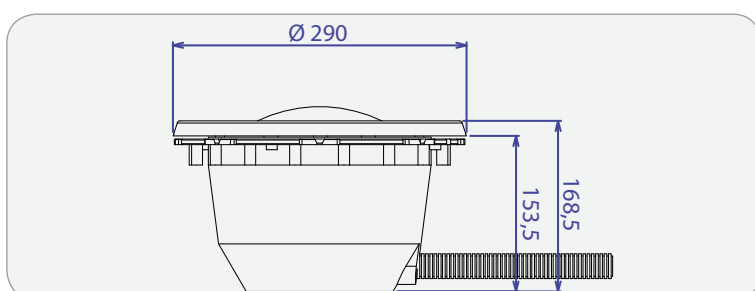

Code : 44605000 - 252 LED RVB, 12V, fixation par vis.

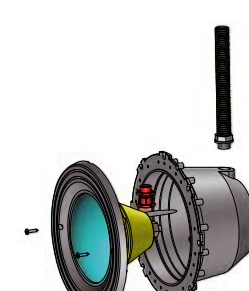

PB-84C

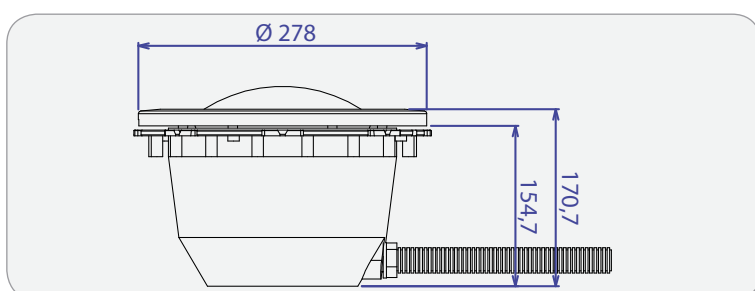

Code : 44620000 - 300W-12V, fixation par clips.

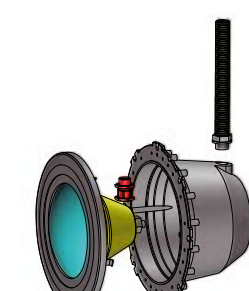

Béton



PB-96B

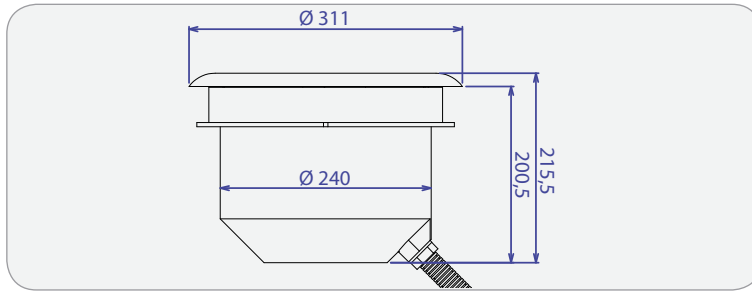

Code : 44630000 - Orientable, 300W-12V.

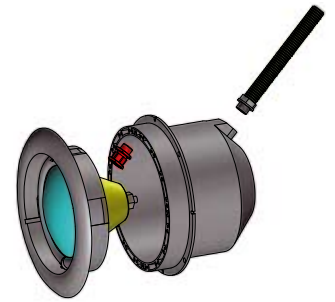

PB-96B3

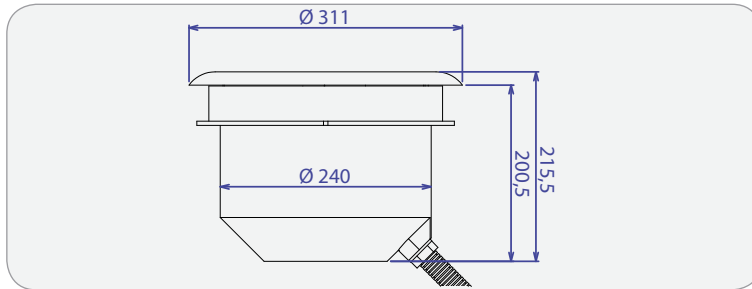

Code : 44630000 - Orientable, 300W-12V, avec cable de 3 m.

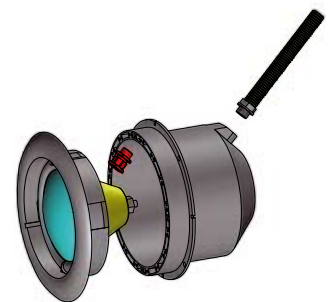

PB-06B

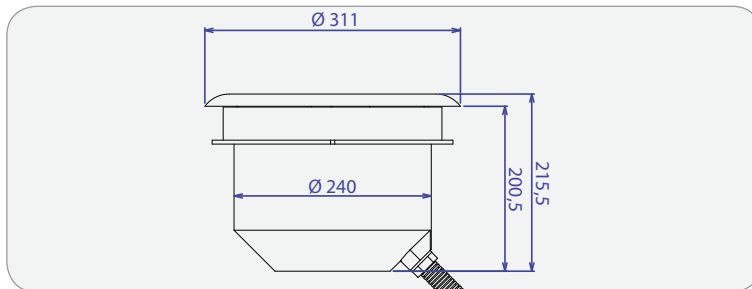

Code : 44635000 - 252 LED RVB, orientable, 12V.

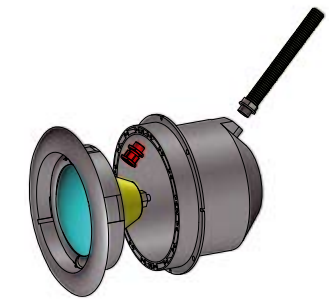

PH-04

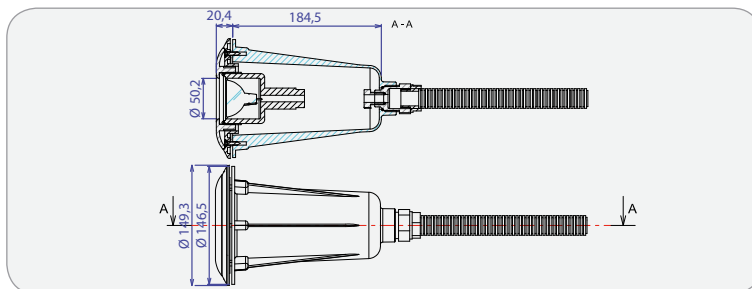

Code : 44050000 - Halogène 50W-12V, avec niche et gaine.

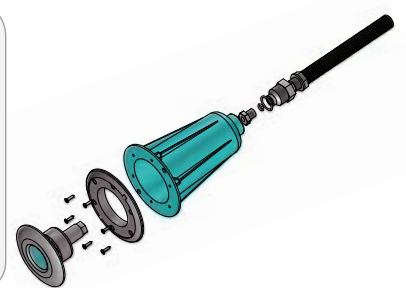

PH-05-100

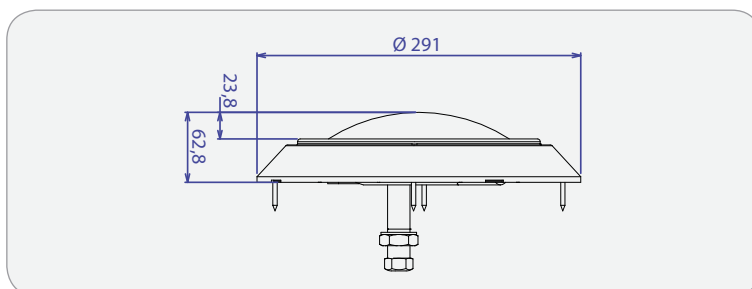

Code : 44650000 - Halogène extra plat 100W, PBC blanc.

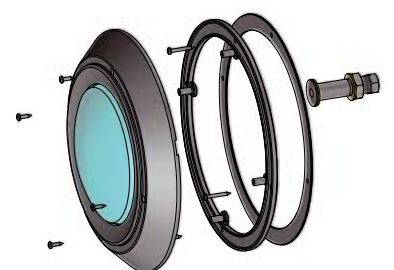



Panneaux / Liner



PL-84V-P

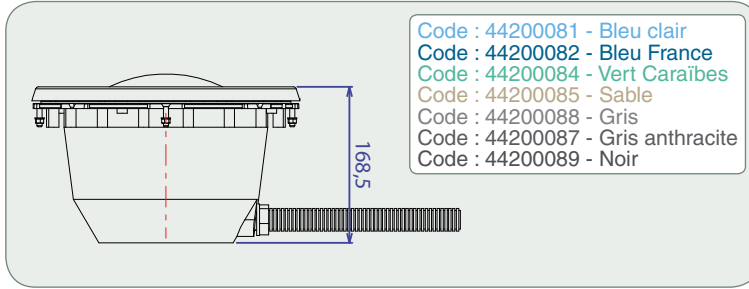

- Code : 44200081 - Bleu clair
- Code : 44200082 - Bleu France
- Code : 44200084 - Vert Caraïbes
- Code : 44200085 - Sable
- Code : 44200088 - Gris
- Code : 44200087 - Gris anthracite
- Code : 44200089 - Noir

Code : 44200000 - 300W-12V, fixation par vis.

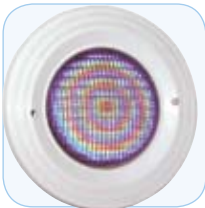
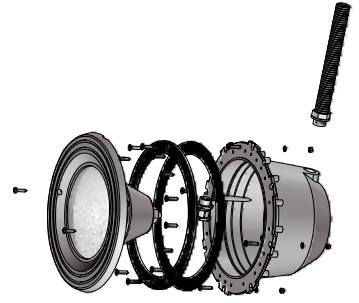

PL-06V-P

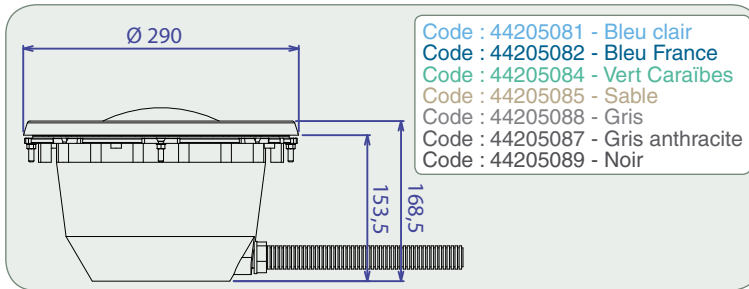

- Code : 44205081 - Bleu clair
- Code : 44205082 - Bleu France
- Code : 44205084 - Vert Caraïbes
- Code : 44205085 - Sable
- Code : 44205088 - Gris
- Code : 44205087 - Gris anthracite
- Code : 44205089 - Noir

Code : 44205000 - 252 LED RVB, 12V, fixation par vis.

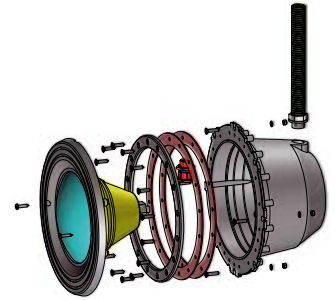

PL-84C-P

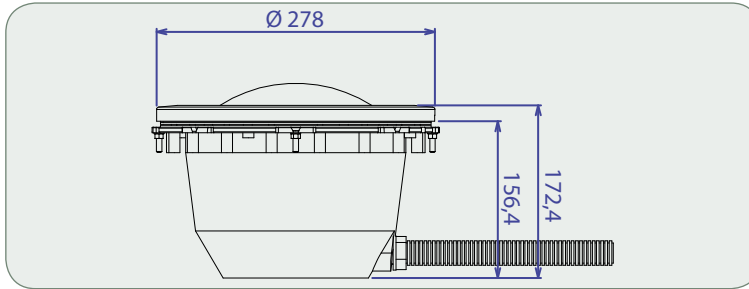

Code : 44220000 - 300W-12V, fixation par clips.

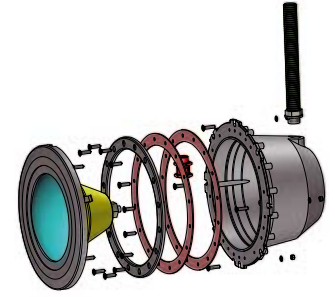

PL-96B-P

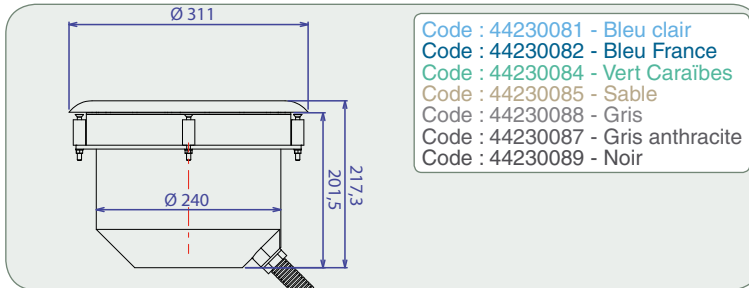

- Code : 44230081 - Bleu clair
- Code : 44230082 - Bleu France
- Code : 44230084 - Vert Caraïbes
- Code : 44230085 - Sable
- Code : 44230088 - Gris
- Code : 44230087 - Gris anthracite
- Code : 44230089 - Noir

Code : 44230000 - Orientable, 300W-12V.

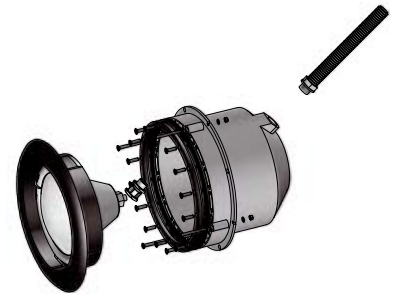

PL-06B-P

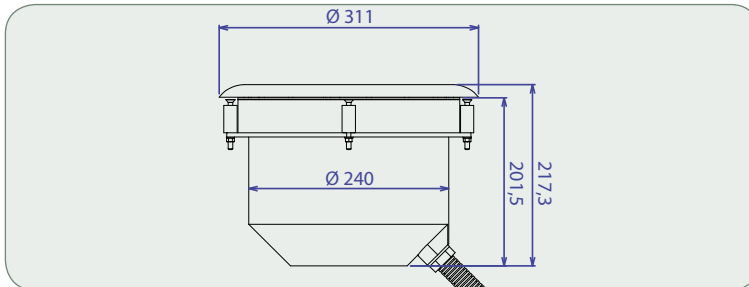

Code : 44235000 - 252 LED RVB, orientable, 12V.

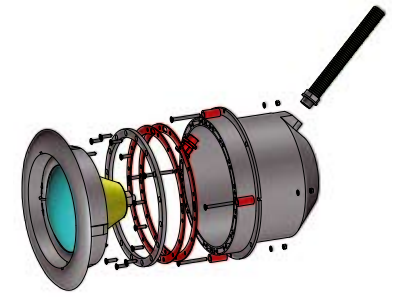

PH-05-100

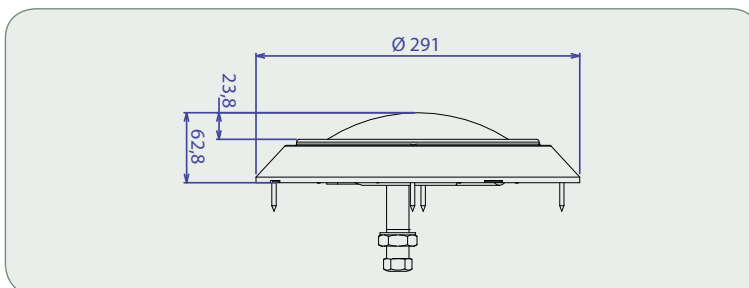

Code : 44650000 - Halogène extra plat 100W - PBC blanc.

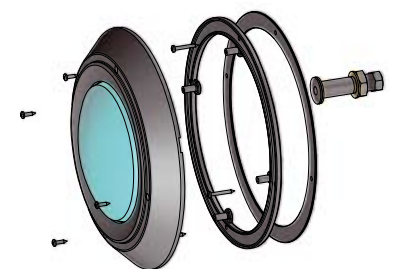

Coque en polyester



PL-84V-C

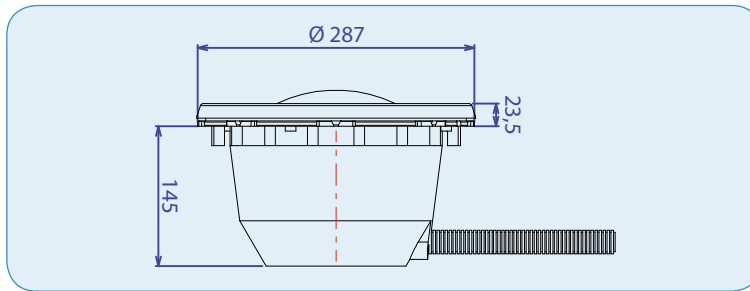

Code : 44400000 - 300W-12V, fixation par vis.

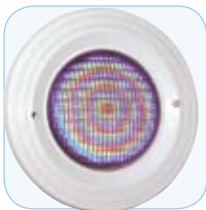

PL-06V-C

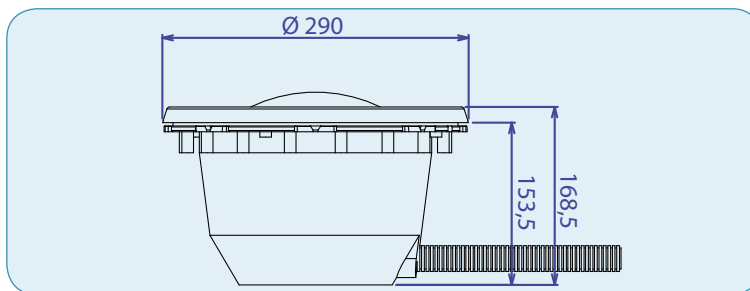

Code : 44405000 - 252 LED RVB, 12V, fixation par vis.



PL-84C-C

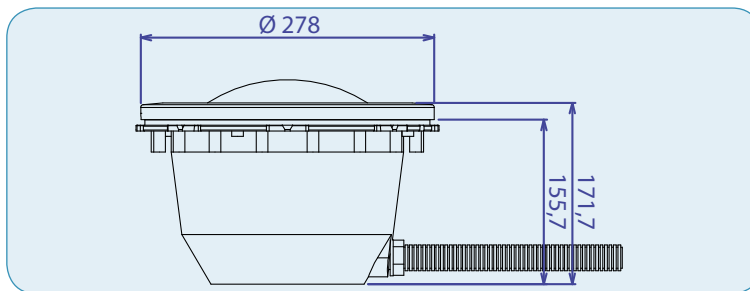

Code : 44420000 - 300W-12V, fixation par clips.



PL-96B-C

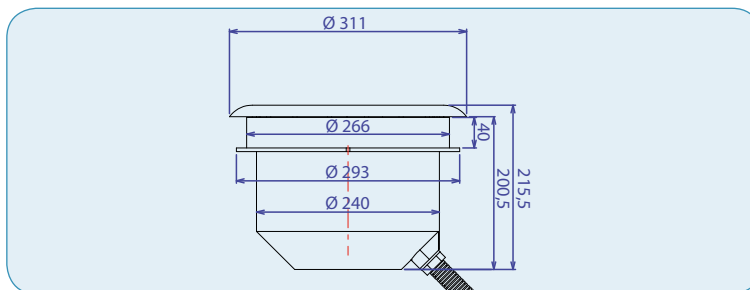

Code : 44430000 - Orientable, 300W-12V.



PL-06B-C

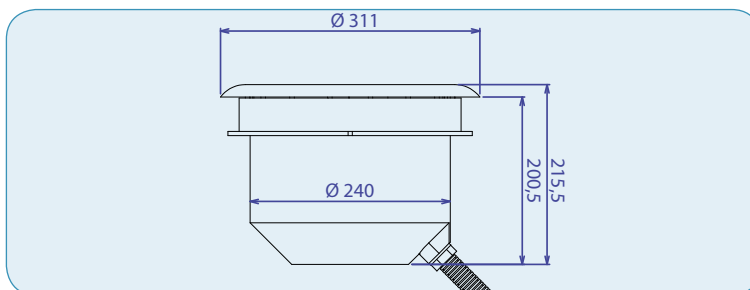

Code : 44435000 - 252 LED RVB, orientable, 12V.



PH-05-100-C

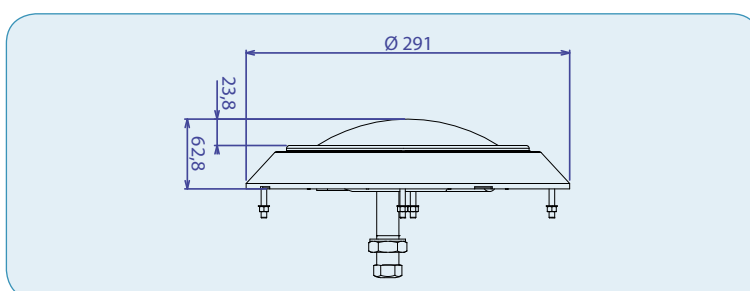

Code : 44451000 - Halogène extra plat 100W, 12V - PBC blanc.

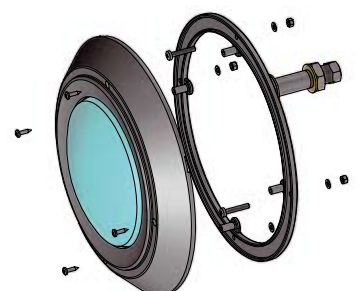
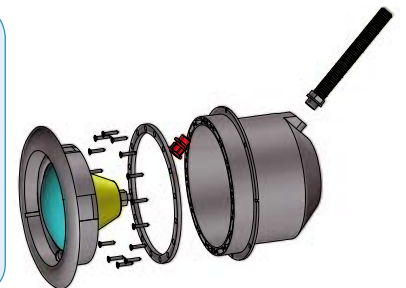
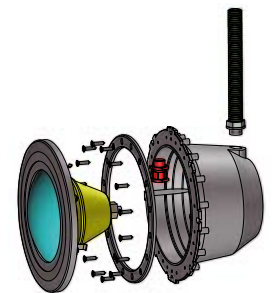
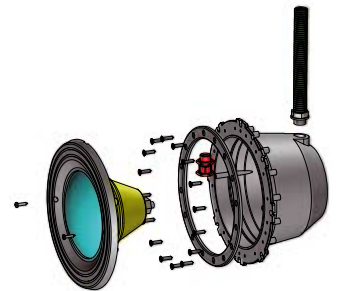
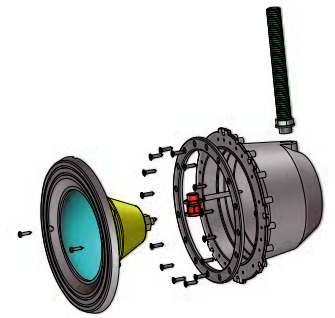

Piscine en bois



PH-05-W

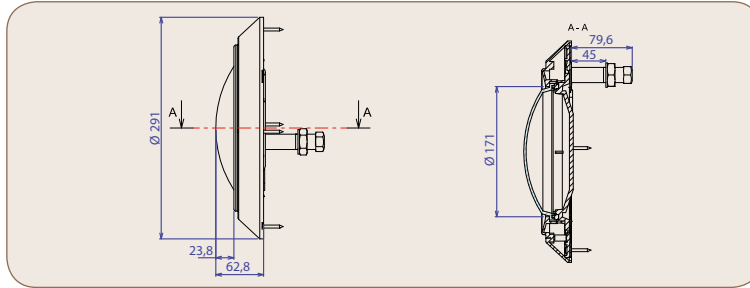

Code : 44370000 - Extra plat, 50W.



Boîtiers de raccordement



BC-84-S / BC-84-G

Code : 45000500 - 2 sorties et 1 entrée, coloris sable ou gris.

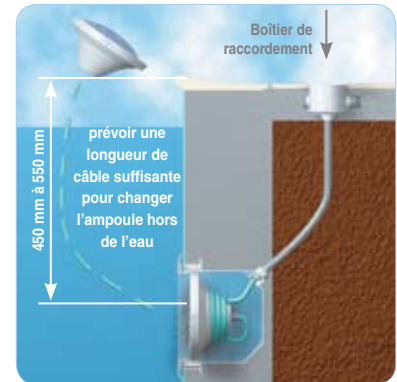

Caches projecteurs

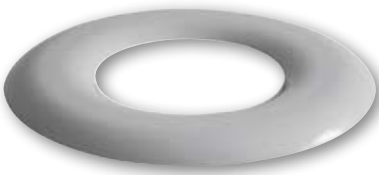

Cache projecteur PL-PB84

- Code : 44900081 - Bleu clair
- Code : 44900082 - Bleu France
- Code : 44900084 - Vert Caraïbes
- Code : 44900085 - Sable
- Code : 44900088 - Gris
- Code : 44900087 - Gris anthracite
- Code : 44900089 - Noir

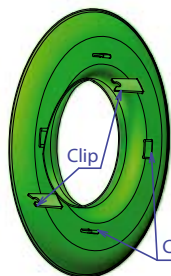
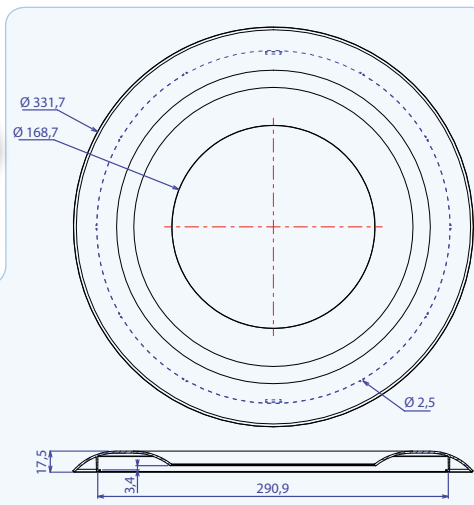

Centrage enjoliveur

Cache projecteur PL-PB96

- Code : 44930081 - Bleu clair
- Code : 44930082 - Bleu France
- Code : 44930084 - Vert Caraïbes
- Code : 44930085 - Sable
- Code : 44930088 - Gris
- Code : 44930087 - Gris anthracite
- Code : 44930089 - Noir

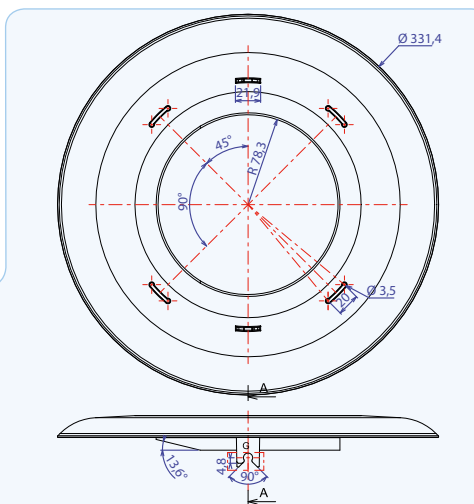

Aquareva Color

by PROCOPI



Projecteurs PL-84V

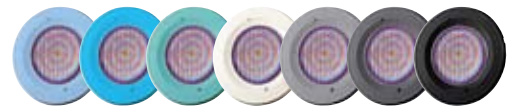

Projecteurs PL-96B orientables



Les projecteurs sont également disponibles en 7 coloris, dans la gamme Aquareva Color : Bleu clair, Bleu France, Vert caraïbes, Sable, Gris, Gris anthracite et Noir.

Le choix et l'harmonie sur toute la gamme !

Une exclusivité PROCOPI

Cachet du revendeur :